

# **HANBUD**

## **MODERNU - PATIKIMA - TIKRA**

**PLIENINĖS  
TVORALENTĖS**



**PATIKIMAS  
PRODUKTAS**



[www.hanbud-dachy.pl](http://www.hanbud-dachy.pl)



**ASTRA**



**NAUJIENA**

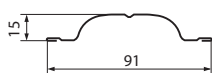

**EMKA**



**NAUJIENA**

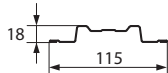

**ESTETIC**

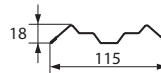

**SIGMA**

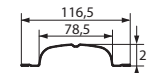

**STANDARD**

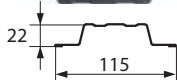

**VIGO**

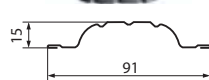

**OMEGA**

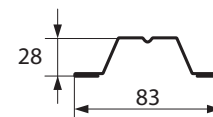

Spalvos:



• PASIRINKIMAS – net 6 skirtingi modeliai – ASTRA, VIGO, SIGMA, ESTETIC, STANDART, EMKA !

• Geras estetišis vaizdas

• Minimali priežiūra

• Gausus spalvų pasirinkimas

• Visos tvoralentės padengtos iš abiejų pusių.

• MODERNU - Galimas montavimas tiek horizontaliai tiek vertikaliai

• Tvoralentės gaminamos pagal individualų kliento užsakymą

• Kokybę garantuoja aukšto tikslumo kompiuteriu valdomos staklės

**Tvoralenčių montavimui gamintojas taip pat rekomenduoja :**

• Omega profilį – lankstinys gaminamas iš 0,7 – 1,00 mm storio cinkuotos skardos.

• Metalinį tvoros stulpą – sienelių storis ne plonesnis nei 1,5 mm. Pagamintas iš juodo metalo - padengtas cinko sluoksniu bei nudažytas miltelinio būdu pagal Jūsų pasirinktą RAL spalvą.

• Tvirtinimo elementus – kniedės, sraigčiai.



## ŽALIUZINĖ TVORA



### OHZP 70

Ilgis 250 cm, 300 cm\*

Aukštis: 100 cm, 125 cm, 150 cm, 175 cm, 200 cm

### OHZP 100

Ilgis: 250 cm, 300 cm\*

Aukštis: 100 cm, 125 cm, 150 cm, 175 cm, 200 cm

Dažymas miltelinu būdu pagal RAL

\*Pagal užsakymą galime pagaminti nestandartinių išmatavimų

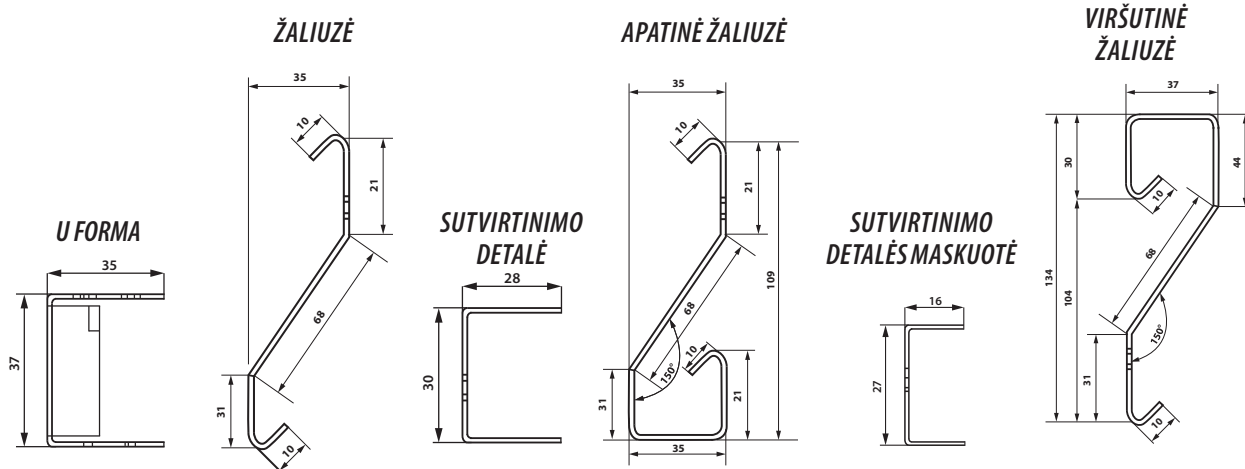

- Modulinė tvora gaminama pagal kliento pateiktus matmenis
- Gamyklos rekomenduojami standartiniai ilgiai yra, 2,5 m arba 3 m.
- Tvoros aukštis gali būti: 1,00 m; 1,25 m; 1,50 m; 1,75 m arba 2,00 m.

**Žaliuzines tvoras gaminame surinktas gamykloje arba savarankiškam montavimui:**

- Tvoros, surinktos gamykloje, gaminamos iš cinko/alucinko skardos, kurios storis 0,70-1,00 mm. Po surinkimo, jos yra dažomos pagal Jūsų norimą spalvą iš RAL paletės.
- Modulinės tvoros, savarankiškam montavimui gaminamos iš dvipusio padengimo 0,80 mm skardos storio. Galimos dvi spalvos, t. y. RAL 8017 (ruda) ir RAL7016 (pilka). Montavimo palengvinimui, gamykla U profilyje ir horizontaliose (žaliuzėse) lentelėse „išmuša“ skylės.

**Modulinės tvoros montavimui gamintojas taip pat rekomenduoja:**

- Metalinį tvoros stulpą – sienelių storis ne plonesnis nei 1,5mm. Pagamintas iš juodo metalo - padengtas cinko sluoksniu bei nudažytas miltelinu būdu pagal Jūsų pasirinktą RAL spalvą.
- Tvirtinimo elementus – kniedės, sraigčiai .

## Trapecinio profilio tvora:

- Geras estetiškas vaizdas
- Minimali priežiūra
- Platus profiliuotų skardų pasirinkimas
- Skardos su poliesterio, matinio poliesterio, HARD arba HARDMAT padengimu
- Skarda padengta spalva iš vienos arba dviejų pusių
- Trapeciniai profiliai gaminami pagal individualų kliento užsakymą



## SVAJONIŲ TVORĄ KURKIME KARTU!

**Siedziba firmy**

ul. Brańska 153, 17-100 Bielsk Podlaski  
 tel.: 85 730 94 08, fax: 85 730 93 68, kom.: 607 35 77 35  
 e-mail: biuro@hanbud-dachy.pl  
 NIP 543-000-27-77, REGON 050091446